

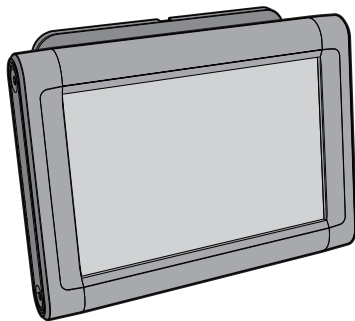

# INSTALLATION GUIDE

---

BAFCon



Manuel d'Installation  
Guía de instalación

# PRE-INSTALLATION CHECKLIST



Before installing the controller, install the fan according to the fan installation guide.



The controller will be mounted to a flat, readily accessible surface that is free from vibration and away from foreign objects and moving equipment.



A rectangular or square outlet box is installed at the controller mounting location.



If **SmartSense** will be used, the controller will be mounted so that it is **NOT**:

- Adjacent to or above a radiant heat source
  - Near HVAC ventilation intakes/exhausts
  - On a poorly insulated exterior wall
  - In a different temperature/humidity environment than the fan it will control
- The controller has built-in temperature and humidity sensors that will not provide accurate information for automatic fan control if the controller is mounted in these areas.



If **multiple fans will be daisy chained**, the **multi-fan accessory kit is included**.

The accessory kit is included only if ordered. Contact Customer Service to purchase the kit.



Installation Guide  
12/01/2021  
Rev. I



All trademarks used herein are the properties of their respective owners. No part of this document may be reproduced or translated into a different language without the prior written consent of Big Ass Fans. The information contained in this document is subject to change without notice. For the most up-to-date information, see the online installation guide at [www.bigassfans.com](http://www.bigassfans.com)

# READ AND SAVE THESE INSTRUCTIONS



**WARNING:** Disconnect power to the installation locations before installing the fan and controller!

**WARNING:** When cutting or drilling into a wall or ceiling, do not damage electrical wiring and other hidden utilities.

**WARNING:** Installation work and electrical wiring must be done by qualified person(s) in accordance with all applicable codes and standards, including fire-rated construction. Incorrect assembly can cause electric shock or damage the fan and the controller.

**CAUTION:** The Big Ass Fans product warranty will not cover equipment damage or failure that is caused by improper installation or use.

**WARNING:** The liquid crystal in the controller's LCD is poisonous. Do not put it in your mouth. If the liquid crystal touches your skin or clothes, wash it off immediately using soap and water.

**CAUTION:** The LCD and touch panel are made of plate glass. Do not subject the touch panel to mechanical shock or to excessive force on its surface. Do not handle the controller by holding the touch panel area.

**CAUTION:** The following information is merely a guide for proper installation. Big Ass Fans cannot assume responsibility for the compliance or non-compliance to any code, national, local, or otherwise for the proper installation of these fan controllers, fans, or associated equipment.

This device complies with Part 15 of the FCC Rules. Operation is subject to the following two conditions: (1) This device may not cause harmful interference, and (2) This device must accept any interference received, including interference that may cause undesirable operation.

Improper installation, delivery, or maintenance, including, but not limited to, any of the following actions by the customer or agent of the customer will constitute a breach of and will void all warranties:

- Failure to follow the required installation procedures specified in this Installation Guide and in all other documentation supplied with the fans and related equipment including documentation provided by the manufacturers of the individual fan and control components;
- Failure to follow all relevant codes and ordinances, including, but not limited to, the National Electrical Code (United States), applicable national and local electrical codes, and state and local building codes;
- Failure to follow electrical engineering industry standards regarding the approved method of installing solid-state electrical equipment having the characteristics of the fans, the fan controls, and their related components, even if such standards are not specifically referenced in any instructions or literature supplied by Big Ass Fans or provided by manufacturers.

# INSTALLATION OVERVIEW

Single fan installation with provided CAT5 cable shown. If multiple fans will be daisy chained, the multi-fan accessory kit is required. The accessory kit is included only if ordered. Contact Customer Service to purchase the kit.

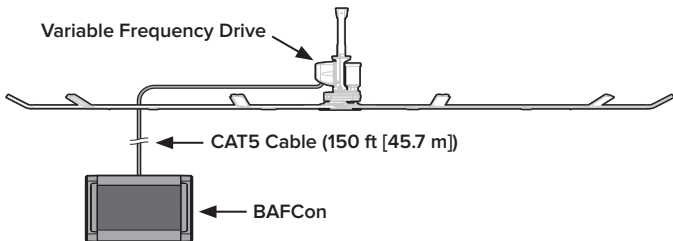

## DIMENSIONS

Front View

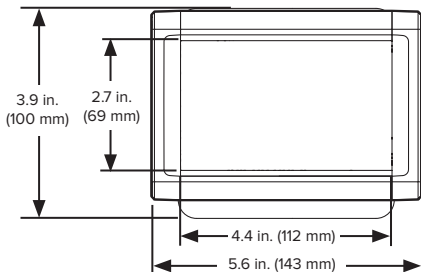

Side View

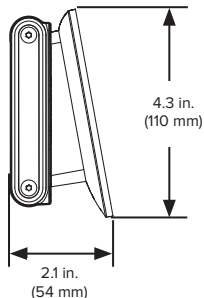

# INSTALLATION



**WARNING:** Disconnect power to the installation locations before installing the fan and controller!

## 1. Install fan and route cable to controller

Install the fan according to the fan installation guide. Make sure the CAT5 controller cable from the fan's VFD is routed to an outlet box at the controller installation location.

## 2. Separate mounting bracket and plate

Remove the four screws securing the mounting bracket to the mounting plate and set them aside. You will use them to reattach the bracket to the plate after mounting the plate to the outlet box.

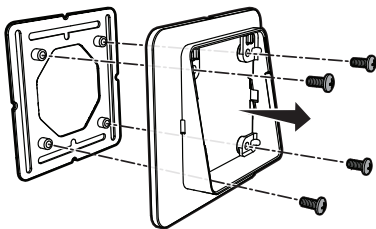

## 3. Install mounting plate

Attach the mounting plate to the outlet box with the provided hardware. Make sure to use the appropriate screw type for your outlet box. *Your outlet box and mounting hole configuration may differ from the illustrations.*

*The mounting plate can be installed in any orientation, and any of the mounting slots can be used.*

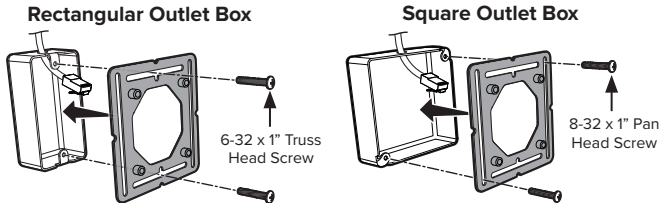

#### 4. Install mounting bracket

Attach the mounting bracket to the mounting plate with the four 8-32 x 3/8" pan head screws. Orient the bracket as shown depending on whether you want the screen to tilt upward or downward.

Screen Tilted Upward

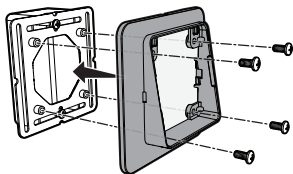

Screen Tilted Downward

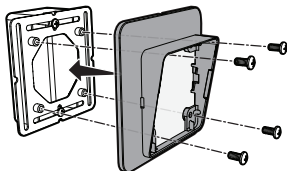

#### 5. Wire controller

Insert the CAT5 cable from the fan into the FAN jack on the back of the controller, and make any additional wiring connections as shown on the following page.

*For cable runs longer than 150 ft (45.7 m), use a 568B CAT5 cable.*

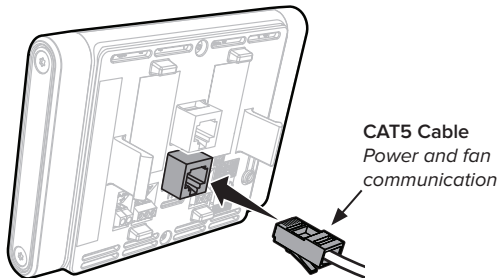

## Optional 0–10 V Wiring

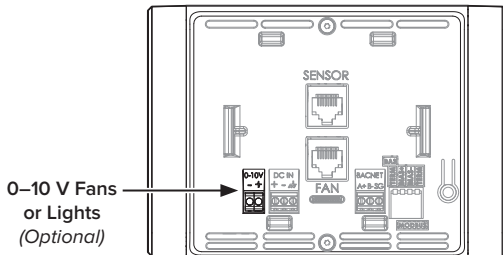

### 0–10 V Fan Wiring

See the online 0–10 V wiring instructions for details.

[bigassfans.com/docs/bafcon/bafcon-0-10-V-installation.pdf](http://bigassfans.com/docs/bafcon/bafcon-0-10-V-installation.pdf)



### 0–10 V Lighting Wiring

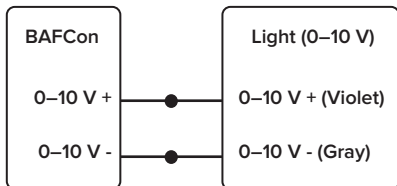

Light control type	Maximum current
Sinking	50 mA DC
Sourcing	8 mA DC

## 6. Mount controller

Snap the controller into the mounting bracket. Peel the protective plastic off of the screen.

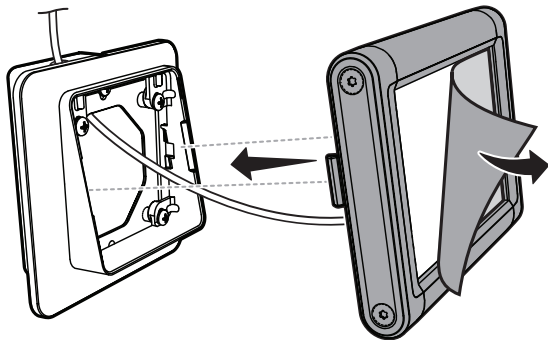

## 7. Apply power

Make sure fan installation is complete, and then apply power to the fan and controller. Use the controller to turn the fan on and adjust the speed.

*If you connected lights to the controller, you will need to use the controller to enable them. Visit [bigassfans.com/support](http://bigassfans.com/support) for information on enabling and controlling your lights.*



# OPERATION AND MAINTENANCE

Visit [bigassfans.com/support](https://bigassfans.com/support) to learn about using BAFCon to control your fans and lights and for maintenance and troubleshooting information.

## What is SmartSense?

SmartSense uses BAFCon's built-in temperature and humidity sensors to maintain a consistent year-round temperature from floor to ceiling, maximizing comfort and energy savings. As the temperature rises with warmer weather, SmartSense automatically speeds up your fan to provide cooling. During cooler weather, SmartSense automatically slows down the fan to de-stratify the air, pushing warm air trapped at the ceiling down to the floor without creating a draft.

## Firmware updates

To update the controller's firmware, download the firmware app on your mobile device, and follow the update instructions in the app. The controller will receive the update from the app via Bluetooth®. Make sure Bluetooth is enabled on the controller. Visit [bigassfans.com/support](https://bigassfans.com/support) for information on enabling and disabling Bluetooth. *Firmware updates may take several minutes. The mobile device on which the app is installed will need to remain within Bluetooth range of the controller during this time.*

## Cleaning the screen

Clean the controller screen using a soft cloth dampened with ethanol. Do not use cleaners, solvents, or detergents other than ethanol. To avoid scratches, do not clean the screen with a dry cloth.

## Removing the controller from the bracket

To remove the controller from the mounting bracket, insert a flat head screwdriver into the slot on either side of the bracket, and carefully tilt the controller out of the bracket.

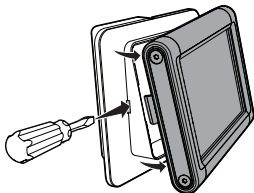





# MANUEL D'INSTALLATION

---

Dispositif BAFCon

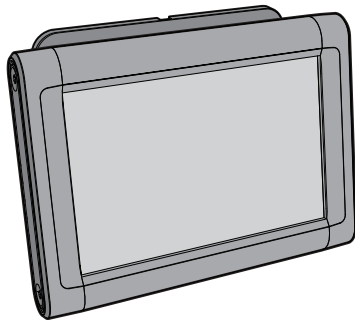

# POINTS À VÉRIFIER AVANT L'INSTALLATION



Avant d'installer le dispositif de commande, installez le ventilateur en suivant les instructions figurant dans le manuel d'installation correspondant.



Le dispositif de commande va être monté sur une surface plane, facilement accessible et exempt de vibrations, à l'écart de tout autre objet ou dispositif mobile.



Une boîte de dérivation carrée ou rectangulaire est installée au niveau du site de montage du dispositif de commande.



Si vous avez prévu d'utiliser le système SmartSense, le dispositif de commande NE VA PAS être installé :

- à proximité ou au-dessus d'une source de chaleur radiante ;
- près de bouches d'aspiration ou de soufflage d'un système de CVC (chauffage, ventilation, climatisation) ;
- sur un mur extérieur mal isolé ;
- dans des conditions de température et d'hygrométrie différentes de celles du ventilateur qu'il doit commander.

Le dispositif de commande intègre des capteurs de température et d'humidité qui fourniront des informations imprécises, pour la commande automatique du ventilateur, si le dispositif de commande est exposé à des conditions différentes.



Si plusieurs ventilateurs sont montés en série, le kit d'accessoires pour plusieurs ventilateurs a été fourni.

Le kit d'accessoires est livré sur commande uniquement. Pour l'acheter, contactez le service à la clientèle.



Manuel d'installation  
12/01/2021  
Rev. I



Toutes les marques citées dans le présent document appartiennent à leurs propriétaires respectifs. Le présent document ne peut être reproduit ou traduit, en totalité ou en partie, sans l'autorisation écrite préalable de Big Ass Fans. Les informations contenues dans le présent document sont susceptibles d'être modifiées sans préavis. Pour consulter la version à jour du présent manuel d'installation, rendez-vous sur [www.bigassfans.com](http://www.bigassfans.com).

# À LIRE ET CONSERVER EN LIEU SÛR



**AVERTISSEMENT** : Avant d'installer le ventilateur et le dispositif de commande, coupez le courant au niveau de leurs sites de montage respectifs !

**AVERTISSEMENT** : Si vous devez découper ou percer un mur ou un plafond, veillez à ne pas endommager les fils électriques et autres circuits encastrés.

**AVERTISSEMENT** : L'installation et le câblage du ventilateur doivent être effectués par un ou plusieurs intervenants qualifiés, conformément aux codes et normes applicables, notamment pour les constructions résistantes au feu. Un mauvais montage peut entraîner un choc électrique ou endommager le moteur et le dispositif de commande.

**ATTENTION** : La garantie Big Ass Fans ne couvre pas les défaillances ou dégâts matériels dus à une mauvaise installation ou utilisation du ventilateur.

**AVERTISSEMENT** : Les cristaux liquides contenus dans l'écran du dispositif de commande sont toxiques. Ne les portez pas à la bouche. En cas de contact avec la peau ou les vêtements, lavez immédiatement à l'eau savonneuse.

**ATTENTION** : L'écran à cristaux liquides et le pavé tactile sont en verre laminé. Ne soumettez pas le pavé tactile à des chocs mécaniques et n'appuyez pas trop fort sur sa surface. Ne manipulez pas le dispositif de commande en le tenant par la partie tactile.

**ATTENTION** : Les informations fournies ci-après sont de simples recommandations d'installation. Big Ass Fans décline toute responsabilité quant au non-respect de la réglementation applicable au niveau local, national ou autre pour l'installation de ses dispositifs de commande, de ses ventilateurs ou du matériel associé.

Appareil conforme aux exigences de l'article 15 de la réglementation de la FCC (commission fédérale des communications, États-Unis).

Utilisation soumise au respect des deux conditions suivantes : (1) l'appareil ne doit pas provoquer d'interférences dangereuses ; et

(2) l'appareil doit accepter toutes les interférences reçues, y compris celles susceptibles d'altérer son fonctionnement.

De mauvaises conditions d'installation, de livraison ou d'entretien, y compris, sans s'y limiter, l'un quelconque des actes suivants, commis par le client ou l'un de ses représentants, constituent une violation des garanties et entraînent leur nullité :

- non-respect des procédures d'installation décrites dans le présent manuel ou tout autre document fourni avec le ventilateur et le matériel associé, y compris les documents fournis par les fabricants des différents composants mécaniques et électroniques du ventilateur ;
- non-respect de la réglementation et de la législation en vigueur, notamment le *National Electric Code* (NEC, code américain de l'électricité) et les codes applicables aux niveaux local et national en matière de construction et de sécurité électrique ;
- non-respect des normes électrotechniques liées à la technique certifiée d'installation des équipements électriques à semi-conducteurs ayant les mêmes caractéristiques que les ventilateurs, leurs systèmes de commande et leurs composants, même en l'absence de référence expresse à ces normes dans les manuels et autres documents fournis par Big Ass Fans ou par les fabricants.

# SCHÉMA D'INSTALLATION

*Illustration de l'installation d'un seul ventilateur avec le câble CAT5 fourni. Si plusieurs ventilateurs sont montés en série, le kit d'accessoires pour plusieurs ventilateurs est nécessaire. Ce kit d'accessoires est livré sur commande uniquement. Pour l'acheter, contactez le service à la clientèle.*

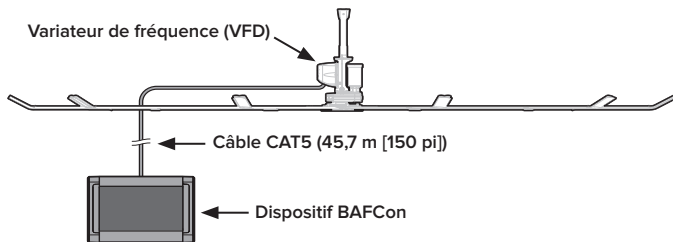

## COTES

Vue de face

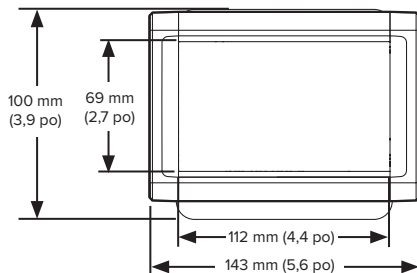

Vue latérale

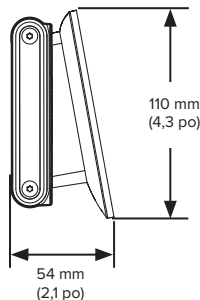

# INSTALLATION



**AVERTISSEMENT :** Avant d'installer le ventilateur et le dispositif de commande, coupez le courant au niveau de leurs sites de montage respectifs !

## 1. Installation du ventilateur et passage du câble jusqu'au dispositif de commande

Installez le ventilateur en suivant les instructions figurant dans le manuel d'installation correspondant. Vérifiez que le câble CAT5 a été tiré jusqu'à une boîte de dérivation située au niveau du site de montage du dispositif de commande, depuis le VFD du ventilateur.

## 2. Séparation du support et de la plaque de fixation

Ôtez les quatre vis maintenant le support de fixation sur la plaque de fixation et mettez-les de côté. Vous les réutiliserez pour revisser le support de fixation sur la plaque de fixation après avoir monté la plaque sur la boîte de dérivation.

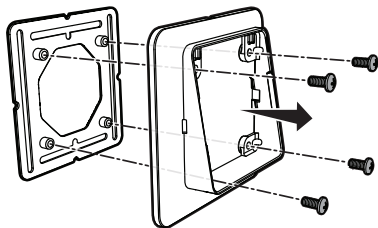

## 3. Montage de la plaque de fixation

Fixez la plaque de fixation à la boîte de dérivation à l'aide de la visserie fournie. Veillez à utiliser le type de vis adapté à votre boîte de dérivation. *Il se peut que votre boîte de dérivation ou la configuration des trous de fixation soient différente de celles illustrées.*

*Vous pouvez monter la plaque de fixation dans n'importe quel sens, en utilisant n'importe quelle fente de fixation.*

**Boîte de dérivation rectangulaire**

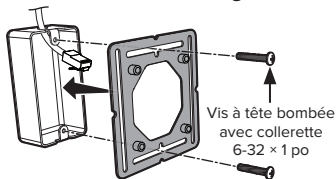

**Boîte de dérivation carrée**

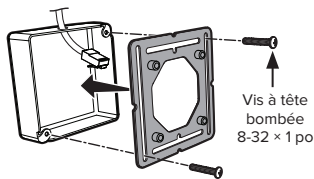

## 4. Montage du support de fixation

Fixez le support de fixation à la plaque de fixation à l'aide des quatre vis à tête bombée 8-32 × 3/8 po. Orientez le support comme illustré ci-dessous, selon que vous souhaitez incliner l'écran vers le haut ou vers le bas.

Écran incliné vers le haut

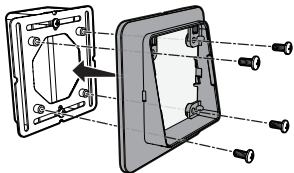

Écran incliné vers le bas

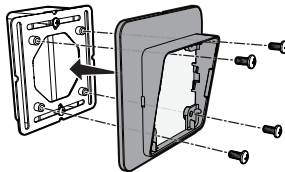

## 5. Connexion du dispositif de commande

Insérez le câble CAT5 du ventilateur au connecteur FAN à l'arrière du contrôleur et réalisez toute autre connexion de câblage nécessaire, comme indiqué à la page suivante.

*Pour un câble d'une longueur supérieure à 45,7 m (150 pi), utilisez un câble 568B CAT5.*

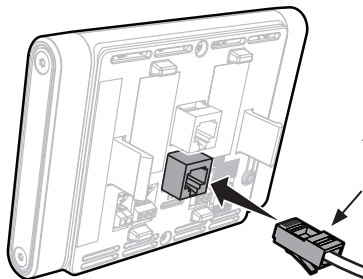

**Câble CAT5**  
*Alimentation et communication de ventilateur*



## Câblage 0–10 V optionnel

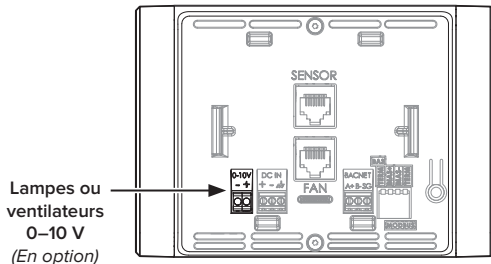

## Câblage de ventilateur 0–10 V

Pour obtenir de plus amples renseignements, consultez les instructions de câblage 0–10 V en ligne.

[bigassfans.com/docs/bafcon/bafcon-0-10-V-installation.pdf](http://bigassfans.com/docs/bafcon/bafcon-0-10-V-installation.pdf)



## Câblage de l'éclairage 0–10 V

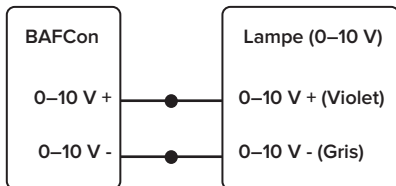

Type de commande d'éclairage	Courant maximum
Type « Sinking »	50 mA CC
Type « Sourcing »	8 mA CC

## 6. Mise en place du dispositif de commande

Clipsez le dispositif de commande dans le support de fixation. Ôtez le film protecteur de l'écran.

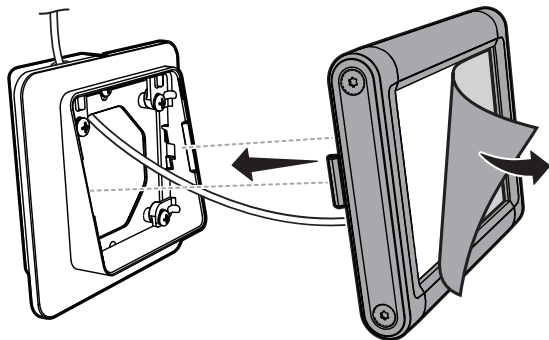

## 7. Mise sous tension

Après vous être assuré que l'installation du ventilateur est terminée, mettez le ventilateur et le dispositif de commande sous tension. Utilisez le dispositif de commande pour allumer le ventilateur et régler sa vitesse de rotation.

*Si vous avez connecté le dispositif de commande à des luminaires, vous devez utiliser le dispositif de commande pour les activer. Rendez-vous sur [bigassfans.com/support](http://bigassfans.com/support) pour savoir comment activer et commander vos luminaires.*

# UTILISATION ET ENTRETIEN

Rendez-vous sur [bigassfans.com/support](http://bigassfans.com/support) pour savoir comment utiliser le dispositif BAFCon pour commander vos ventilateurs et vos luminaires et pour obtenir des informations sur l'entretien et le dépannage de vos appareils.

## Qu'est-ce que le système SmartSense ?

SmartSense utilise les capteurs de température et d'humidité intégrés au dispositif BAFCon pour maintenir une température homogène du sol au plafond tout au long de l'année, optimisant le confort et les économies d'énergie. Lorsque la température monte à l'arrivée des beaux jours, SmartSense augmente automatiquement la vitesse de rotation de votre ventilateur pour rafraîchir l'atmosphère. Par temps froid, SmartSense ralentit automatiquement le ventilateur pour déstratifier l'air en renvoyant l'air chaud piégé au plafond vers le sol, sans créer de courant d'air.

## Mises à jour logicielles

Pour mettre à jour le logiciel du dispositif de commande, téléchargez l'application correspondante sur votre appareil mobile et laissez-vous guider. Le transfert de la mise à jour s'effectue par Bluetooth®. Veillez à activer la fonction Bluetooth® sur le dispositif de commande. Rendez-vous sur [bigassfans.com/support](http://bigassfans.com/support) pour savoir comment activer et désactiver la fonction Bluetooth®. *L'installation des mises à jour peut prendre plusieurs minutes. L'appareil mobile sur lequel est installée l'application doit rester à portée du dispositif de commande pendant toute la durée de l'opération.*

## Nettoyage de l'écran

Nettoyez l'écran du dispositif de commande à l'aide d'un chiffon doux imbibé d'alcool (éthanol). N'utilisez pas de produits nettoyants, de solvants ou de détergents autres que l'éthanol. Pour éviter les rayures, ne nettoyez pas l'écran avec un chiffon sec.

## Démontage du dispositif de commande

Pour extraire le dispositif de commande du support de fixation, introduisez un tournevis plat dans l'une des fentes latérales du support et inclinez délicatement le dispositif pour le déloger du support.

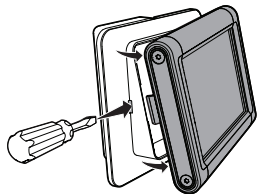





# GUÍA DE INSTALACIÓN

---

BAFCon

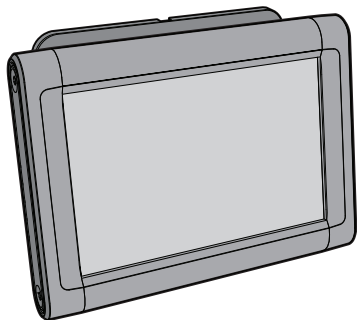

# LISTA DE CONTROLES PREVIOS A LA INSTALACIÓN



Antes de instalar el controlador, instale el ventilador de acuerdo con su guía de instalación.



El controlador se instalará en una superficie plana y fácilmente accesible, libre de vibraciones y lejos de cualquier objeto extraño o equipo en movimiento.



Hay una caja de distribución eléctrica rectangular o cuadrada instalada donde se colocará el controlador.

Si se va a utilizar SmartSense, el controlador se instalará de manera que **NO** esté:



- Adyacente a o por encima de una fuente de calor radiante.
- Cerca de entradas o salidas del sistema de calefacción, ventilación y aire acondicionado.
- En un muro exterior con aislamiento deficiente.
- En un ambiente donde la temperatura/humedad sea diferente de la del ventilador que controlará.

Si el controlador se instala en estas áreas, sus sensores de temperatura y humedad integrados no proporcionarán información precisa para el control automático del ventilador.



Si van a conectarse múltiples ventiladores en margarita, se incluirá el kit de accesorios para múltiples ventiladores.

El kit de accesorios solo estará incluido si usted lo ordenó. Para comprar el kit, comuníquese con el Servicio de Atención al Cliente.



Guía de instalación  
12/01/2021  
Rev. I



Todas las marcas comerciales usadas en este documento son propiedad de sus respectivos dueños. Ninguna parte de este manual se podrá reproducir o traducir a otros idiomas sin el consentimiento previo por escrito de Big Ass Fans. La información contenida en este documento está sujeta a cambio sin previo aviso. Para obtener la información más reciente, consulte la guía de instalación disponible en [www.bigassfans.com](http://www.bigassfans.com)

# LEA Y CONSERVE ESTAS INSTRUCCIONES



**ADVERTENCIA:** ¡Desconecte la alimentación eléctrica de los lugares donde instalará el ventilador y el controlador antes de comenzar el proceso!

**ADVERTENCIA:** Cuando corte o perforo una pared o el techo, tenga cuidado de no dañar el cableado eléctrico u otros servicios ocultos.

**ADVERTENCIA:** Los trabajos de instalación y cableado eléctrico deben ser realizados por personal calificado de acuerdo con todos los códigos y normas aplicables, incluso aquellos para construcción con clasificación para resistencia al fuego. Una instalación incorrecta puede provocar descargas eléctricas o daños al ventilador y al controlador.

**PRECAUCIÓN:** La garantía de producto de Big Ass Fans no cubre los daños ni las fallas de los equipos que surjan como consecuencia de una instalación o un uso incorrectos.

**ADVERTENCIA:** El cristal líquido de la pantalla LCD del controlador es tóxico. No lo coloque en su boca. Si el cristal líquido toca su piel o su ropa, lave inmediatamente con agua y jabón.

**PRECAUCIÓN:** La pantalla LCD y el panel táctil son de vidrio plano. No someta el panel táctil a golpes mecánicos ni ejerza una fuerza excesiva en su superficie. Al manejar el controlador no sostenga el área del panel táctil.

**PRECAUCIÓN:** La siguiente información es simplemente una guía para una correcta instalación. Big Ass Fans no puede asumir responsabilidad alguna por el cumplimiento o incumplimiento de cualquier código nacional, local o de cualquier otro tipo para la correcta instalación de estos controladores, ventiladores o equipos relacionados.

Este dispositivo cumple con la Parte 15 de las Reglas de la FCC. Su operación está sujeta a las siguientes dos condiciones: (1) este dispositivo no puede causar interferencias dañinas, y (2) este dispositivo debe aceptar cualquier interferencia recibida, incluidas las interferencias que puedan causar un funcionamiento no deseado.

Una instalación, entrega o mantenimiento incorrecto, incluidas pero sin limitarse a cualquiera de las siguientes acciones por parte del cliente o de un representante del cliente, constituirá un incumplimiento de todas las garantías y las invalidará:

- Incumplimiento de los procedimientos de instalación requeridos especificados en la Guía de Instalación y en cualquier otra documentación suministrada junto con los ventiladores y equipos relacionados, incluida la documentación proporcionada por los fabricantes de los componentes individuales de los ventiladores y controles;
- Incumplimiento de todos los códigos y ordenanzas aplicables, incluido pero sin limitarse al Código Eléctrico Nacional (Estados Unidos), los códigos eléctricos nacionales y locales aplicables y los códigos de construcción estatales y locales;
- Incumplimiento de las normas de la industria de la ingeniería eléctrica con respecto al método aprobado para la instalación de equipos eléctricos de estado sólido con las características de los ventiladores, los controles de los ventiladores y sus componentes relacionados, incluso si dichas normas no se mencionan específicamente en las instrucciones o la documentación suministrada por Big Ass Fans o por los fabricantes.

# RESUMEN DE LA INSTALACIÓN

La figura muestra la instalación de un solo ventilador con el cable CAT5 provisto. Si se conectarán múltiples ventiladores en margarita, es necesario utilizar el kit de accesorios para múltiples ventiladores. El kit de accesorios solo estará incluido si usted lo ordenó. Para comprar el kit, comuníquese con el Servicio de Atención al Cliente.

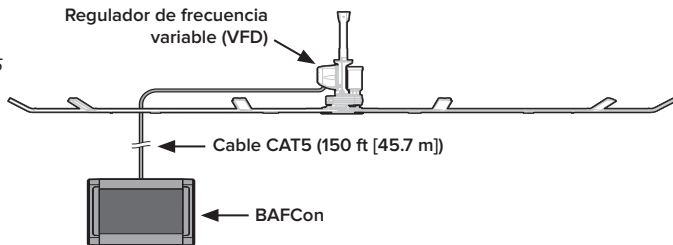

## DIMENSIONES

Vista frontal

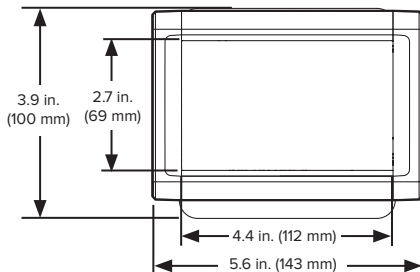

Vista lateral

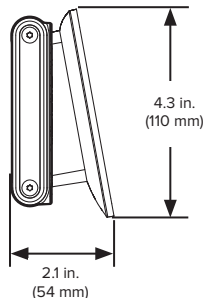



# INSTALACIÓN



**ADVERTENCIA:** ¡Desconecte la alimentación eléctrica de los lugares donde instalará el ventilador y el controlador antes de comenzar el proceso!

## 1. Instalar el ventilador y llevar el cable hasta el controlador

Instale el ventilador de acuerdo con su guía de instalación. Asegúrese de que el cable CAT5 del controlador que sale del VFD del ventilador llegue a una caja de distribución eléctrica en el lugar de instalación del controlador.

## 2. Separar el soporte y la placa de montaje

Quite los cuatro tornillos que sujetan el soporte de montaje a la placa de montaje y déjelos a un lado. Luego los usará para volver a colocar el soporte una vez que haya instalado la placa en la caja de distribución.

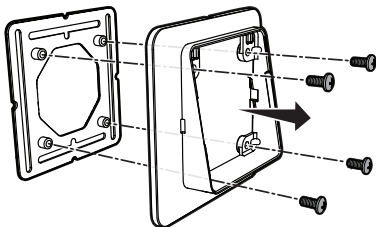

## 3. Instalar la placa de montaje

Asegure la placa de montaje a la caja de distribución con los accesorios provistos. Asegúrese de usar el tipo de tornillo apropiado para su caja. *La caja de distribución y la configuración de los agujeros de montaje pueden no ser iguales a las ilustradas.*

*La placa de montaje se puede instalar en cualquier orientación y se puede utilizar cualquiera de sus ranuras.*

**Caja de distribución rectangular**

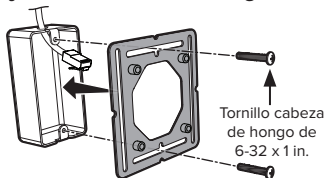

**Caja de distribución cuadrada**

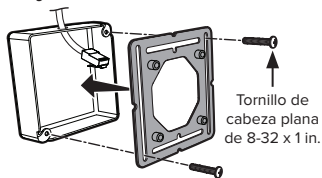

#### 4. Instalar el soporte de montaje

Instale el soporte de montaje en la placa de montaje usando los cuatro tornillos de cabeza plana de 8-32 x 3/8 in. Oriente el soporte como se muestra en la figura dependiendo de la inclinación que desee de la pantalla: hacia arriba o hacia abajo.

**Pantalla inclinada hacia arriba**

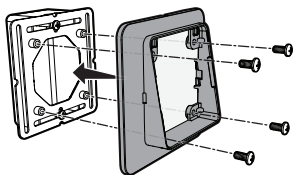

**Pantalla inclinada hacia abajo**

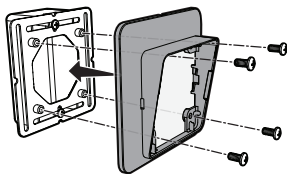

#### 5. Cablear el controlador

Inserte el cable CAT5 del ventilador en la clavija del ventilador (FAN) en la parte posterior del controlador y realice las conexiones adicionales de cableado como se muestra en la siguiente página.

*Para cables más largos de 150 ft (45.7 m), use un cable 568B CAT5.*

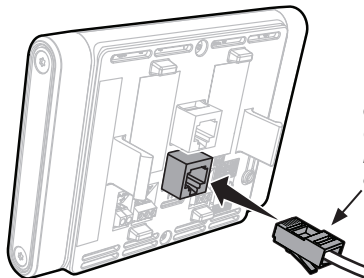

**Cable CAT5**  
Comunicación de  
la alimentación y  
el ventilador

## Cableado opcional de 0–10 V

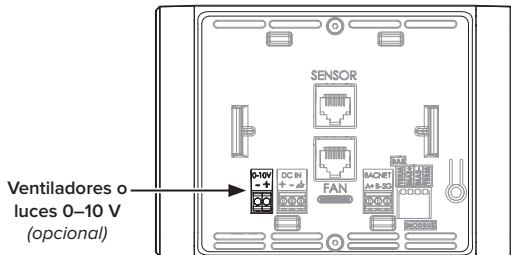

## Cableado del ventilador 0–10 V

Consulte las instrucciones de cableado de 0–10 V en línea para ver más detalles.

[bigassfans.com/docs/bafcon/bafcon-0-10-V-installation.pdf](http://bigassfans.com/docs/bafcon/bafcon-0-10-V-installation.pdf)



## Cableado de las luces 0–10 V

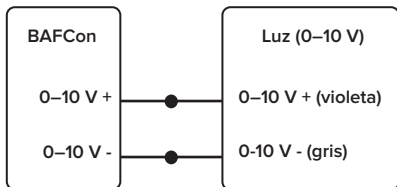

Tipo de control de luz	Corriente máxima
Disipador	50 mA CC
Fuente	8 mA CC

## 6. Instalar el controlador

Coloque el controlador en el soporte de montaje. Retire el plástico protector de la pantalla.

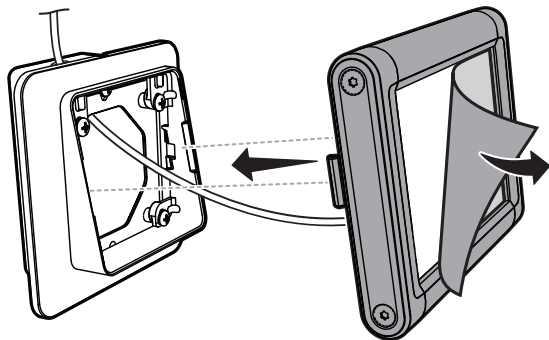

## 7. Suministrar energía

Asegúrese de que la instalación del ventilador esté completa y luego suministre energía al ventilador y al controlador. Use el controlador para encender el ventilador y regular la velocidad.

*Si ha conectado luces al controlador, deberá usar el controlador para habilitarlas. Visite [bigassfans.com/support](http://bigassfans.com/support) para obtener información sobre cómo habilitar y controlar sus dispositivos de iluminación.*

# OPERACIÓN Y MANTENIMIENTO

Visite [bigassfans.com/support](http://bigassfans.com/support) para aprender cómo usar BAFCon para controlar sus ventiladores y dispositivos de iluminación y para obtener información sobre mantenimiento y resolución de problemas.

## ¿Qué es SmartSense?

SmartSense utiliza los sensores de temperatura y humedad integrados de BAFCon para mantener una temperatura constante todo el año del piso al techo, con lo cual maximiza la comodidad y el ahorro de energía. A medida que aumenta la temperatura cuando el clima es más cálido, SmartSense acelera automáticamente su ventilador para proveer refrigeración. Cuando el clima es más frío, SmartSense reduce automáticamente la velocidad del ventilador para desestratificar el aire, lo que empuja el aire caliente atrapado en el techo hacia el piso sin provocar una corriente de aire.

## Actualizaciones de firmware

Para actualizar el firmware del controlador, descargue la aplicación del firmware en su dispositivo móvil y siga las instrucciones de actualización en la propia aplicación. El controlador recibirá la actualización desde la aplicación por Bluetooth®. Verifique que el controlador tenga la función Bluetooth habilitada. Visite [bigassfans.com/support](http://bigassfans.com/support) para obtener información sobre cómo habilitar y deshabilitar la función Bluetooth. *Las actualizaciones de firmware pueden demorar varios minutos. Durante este tiempo, el dispositivo móvil en el que está instalada la aplicación deberá permanecer dentro del alcance del Bluetooth del controlador.*

## Limpieza de la pantalla

Limpie la pantalla del controlador con un paño suave humedecido con etanol. No use limpiadores, solventes o detergentes que no sean etanol. Para evitar rasguños, no limpie la pantalla con un paño seco.

## Para retirar el controlador del soporte

Para retirar el controlador del soporte de montaje, inserte un destornillador de cabeza plana en la ranura a ambos lados del soporte e incline con cuidado el controlador hasta sacarlo.

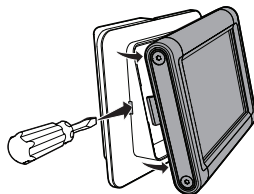



**United States**

2348 Innovation Drive  
Lexington, KY 40511  
USA  
877-244-3267  
Outside the U.S. (+1 859-233-1271)  
bigassfans.com

**Singapore**

18 Tampines Industrial Crescent #06-07  
Singapore 528 605  
+65 6709 8500  
bigassfans.com/sg

**All Other Geographies**

+1 859-410-6286  
bigassfans.com

**Manufacturer**

2348 Innovation Drive  
Lexington, KY 40511  
USA

**Canada**

2180 Winston Park Drive  
Oakville, Ontario L6H 5W1  
Canada  
1 844-924-4277  
bigassfans.com/ca

**Malaysia**

BAFCO Asia Sdn Bhd (965032-V)  
No 4, Jalan Jururancang U1/21A  
Hicom Glenmarie Industrial Park  
40150 Shah Alam, Selangor,  
Malaysia  
(+603) 5565 0888

**Warranty and WEEE Returns**

2201 Jaggie Fox Way  
Lexington, KY 40511  
USA

**Manufacturing Site**

2251 Innovation Drive  
Lexington, KY 40511  
USA

**Australia**

35 French Street  
Eagle Farm, Brisbane  
QLD 4009  
Australia  
+61 1300 244 277  
bigassfans.com/au

**Mexico**

CEBSA (Corporación Eléctrica del  
Bravo SA de CV)  
Avenida Ind. Rio San Juan  
Lote 3-A Parque Industrial del  
Norte  
Reynosa, Tamps C.P. 88736  
+52 1 899 925 6398  
<http://cebsainc.com/>



BAF-INST-189-MUL-01

Rev. I  
12/01/2021



**BIG ASS FANS®**

2251 Innovation Drive, Lexington, KY 40511  
**1 (877) BIG-FANS | WWW.BIGASSFANS.COM**